

innoliving

— — *easy tech, easy life*



**PURIFICATORE ARIA
AIR PURIFIER
PROFESSIONAL XXL**

INN-561
MANUALE D'USO
USER MANUAL



Grazie per aver acquistato il purificatore d'aria Innoliving INN-561, in grado di garantire e offrire un ambiente di vita sano e confortevole.

Il problema dell'inquinamento dell'aria negli spazi interni è grave e deriva principalmente dall'inquinamento naturale dell'aria, polline, acari della polvere, gas nocivi (formaldeide, fumo passivo, odore corporeo, sudore e altre sostanze e odori).

A causa dell'esistenza di queste fonti di inquinamento, le persone hanno spesso reazioni avverse come vertigini, sonnolenza, tosse e nausea. La qualità dell'aria della stanza è importante per la salute.

Usando il purificatore d'aria, si avrà un ambiente più sano e più confortevole in cui vivere.

Prima dell'uso leggere attentamente il seguente manuale di istruzioni e conservarlo per future consultazioni.

Prima di utilizzare l'apparecchio, leggere attentamente le istruzioni per l'uso e in particolare le avvertenze sulla sicurezza, attenendosi ad esse. Conservare il presente manuale, per l'intera vita utile dell'apparecchio, a scopo di consultazione. La mancata osservanza delle istruzioni potrebbe essere causa di incidenti e rendere nulla la garanzia, sollevando il fabbricante da ogni responsabilità.

IMPORTANTI NORME DI SICUREZZA

- Gli elementi di imballaggio (sacchetti di plastica, cartone, polistirolo ecc.) non devono essere lasciati alla portata dei bambini in quanto potenziali fonti di pericolo e devono essere smaltiti secondo quanto previsto dalle normative vigenti.
- Prima di inserire la spina nella presa di corrente verificare attentamente che la tensione della vostra rete domestica corrisponda a quello indicato sull'apparecchio e che la presa di corrente e la linea di alimentazione siano dimensionate al carico richiesto.
- Prima dell'uso, verificare che il cavo di alimentazione e la spina non presentino danni visibili. Se il cavo di alimentazione è danneggiato, esso deve essere sostituito dal costruttore o dal suo servizio di assistenza tecnica o comunque da una persona con qualifica simile, in modo da prevenire ogni rischio.
- L'apparecchio può essere utilizzato da bambini di età non inferiore a 8 anni e da persone con ridotte capacità fisiche, sensoriali o mentali, o prive

di esperienza o della necessaria conoscenza, purché sotto sorveglianza oppure dopo che le stesse abbiano ricevuto istruzioni relative all'uso sicuro dell'apparecchio e alla comprensione dei pericoli ad esso inerenti. I bambini non devono giocare con l'apparecchio. La pulizia e la manutenzione destinata ad essere effettuata dall'utilizzatore non deve essere effettuata da bambini senza sorveglianza. Tenere l'apparecchio e il suo cavo fuori dalla portata dei bambini con età inferiore agli 8 anni.

- Assicurarsi che i bambini non giochino con l'apparecchio.
- Per staccare la spina dalla presa di corrente, è necessario tirare sempre per la spina e mai per il cavo.
- Non toccare la spina e il dispositivo con mani bagnate.
- Rimuovere la spina dalla rete elettrica quando l'apparecchio non è in uso.
- Assicurarsi sempre che la spina sia completamente inserita nella presa elettrica prima di accendere il prodotto.
- Utilizzare il prodotto posizionandolo solo su superfici piane e stabili.
- Non utilizzare il dispositivo all'aperto o in prossimità di vasche, piscine, docce ecc.
- Non inserire corpi estranei all'interno del dispositivo.
- Non ostruire l'entrata e la fuoriuscita d'aria in qualunque modo.
- Non aggiungere prodotti chimici o metallici all'interno del prodotto. Questi componenti possono infatti arrecare danni al prodotto e comprometterne il corretto funzionamento.
- Non lasciare l'apparecchio esposto alla luce diretta del sole per un lungo periodo di tempo.
- Non utilizzare detergenti aggressivi per pulire il prodotto.
- Non lasciare che l'apparecchio e/o il cavo entri a contatto con superfici incandescenti.

- Non usare il prodotto se è caduto a terra, se ci sono visibili segni di danneggiamento o perdite. Evitare urti e cadute.
- In caso di guasto o di cattivo funzionamento dell'apparecchio, spegnere il dispositivo, scollegarlo la spina dalla corrente elettrica e non manometterlo. Per l'eventuale riparazione rivolgersi esclusivamente ad un centro di assistenza tecnica autorizzato.
- Utilizzare l'apparecchio in una zona ben ventilata. Durante l'utilizzo, l'apparecchio deve essere tenuto ad una distanza di almeno 10 cm dalle pareti per garantire il corretto funzionamento delle prese d'aria. L'apparecchio non deve essere posto immediatamente sotto o dietro una tenda o simili. Non coprire l'apparecchio con coperte o simili, durante l'uso.
- Assicurarsi che il prodotto sia spento e scollegato dalla presa prima di procedere con qualsiasi operazione di pulizia e manutenzione.
- Utilizzare una presa facilmente raggiungibile in caso di pericolo.

ATTENZIONE: contiene una lampada UV, non fissare la sorgente luminosa.

- Ogni uso scorretto dell'apparecchio o eventuali danni all'alloggiamento della lampada possono provocare la fuga di radiazioni UV pericolose. Le radiazioni UV-C possono, anche a piccole dosi, causare danni agli occhi e alla pelle.
- Non usare l'apparecchio se è danneggiato
- Nel caso fosse necessaria la sostituzione della lampada UV rivolgersi ad un centro specializzato, non tentare di farlo in autonomia, potrebbe essere pericoloso

Il presente apparecchio deve essere utilizzato unicamente per lo scopo per cui è stato progettato, ovvero come purificatore d'aria per uso domestico e

in negozi, uffici e altri luoghi di lavoro simili, in aziende agricole o simili, da clienti di alberghi, motel e altri ambienti di tipo residenziale, in ambienti del tipo bed and breakfast. Qualsiasi altro utilizzo è considerato non conforme e pertanto pericoloso.

IMBALLAGGIO

Rimuovere accuratamente il materiale di imballaggio facendo attenzione a non rovinare il corpo in plastica.

COMPONENTI DEL PRODOTTO



1. Parte frontale
2. Corpo del purificatore
3. Filtro
4. Coperchio posteriore
5. Maniglia
6. Pannello di controllo
7. Display ad alta definizione
8. Maniglie laterali
9. Uscita aria
10. Base

DESCRIZIONE PARTI E COMPONENTI

1. Display LCD



Quando il colore del display è verde
 $PM_{2.5} < 75 \mu g/m^3$



Quando il colore del display è blu
 $75 \leq PM_{2.5} < 150 \mu g/m^3$

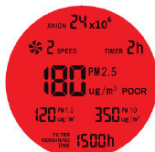

Quando il colore del display è rosso
 $PM_{2.5} \geq 150 \mu g/m^3$

2. Pannello di controllo

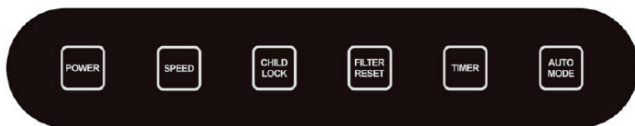

3. Telecomando

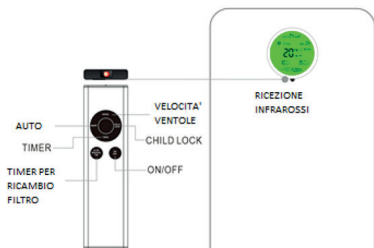

Questo prodotto è fornito con un telecomando ad infrarossi. Per favore, tenere il telecomando e il punto di ricezione degli infrarossi liberi da ostacoli e in verticale (la distanza verticale del telecomando deve essere inferiore a 5 metri)

INSTALLAZIONE DELLA BASE CIRCOLARE E FISSAGGIO DEL CAVO DI ALIMENTAZIONE

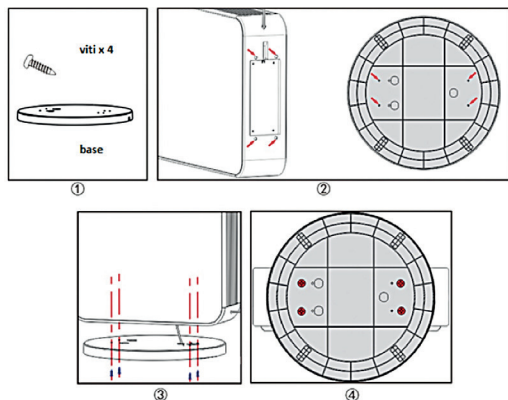

Prendere la parte inferiore della macchina, allineare le viti con i fori e con il foro rotondo più grande sulla base (come mostrato dalla freccia) e far passare il cavo di alimentazione attraverso di esso.

Una volta posizionato correttamente il cavo sotto la base, che quindi non deve essere ripiegato o danneggiato, procedere a fissare la base con le viti utilizzando il fissaggio per il cavo.

UTILIZZO DEL PRODOTTO

- Collegare il cavo di alimentazione alla presa: il purificatore si accenderà ed entrerà in modalità standby.
- Premere una volta il pulsante di accensione per accendere il dispositivo e con esso le funzioni predefinite: indicatore di alimentazione, timer, velocità delle ventole (impostate di default al 3° livello), countdown cumulativo del livello di utilizzo del filtro; premere nuovamente il pulsante di accensione per spegnere il dispositivo.
- Una volta avviato il purificatore, premere il pulsante "Speed" per impostare il livello di velocità delle ventole da 1 a 4.
- Premendo il tasto "Child Lock" la macchina entra in modalità di blocco; tutte le funzioni dei tasti sono bloccate (eccetto il child lock): premere nuovamente per 3 secondi per sbloccare la macchina.
- Il countdown cumulativo del livello di utilizzo del filtro per la sua sostituzione è di 1.500 ore, ma la macchina inizierà ad allertare l'utente superate le 1.440 ore. Dopo aver sostituito il filtro, premere il pulsante "Filter reset" per 3 secondi per azzerare il contatore del conteggio del filtro.

FUNZIONI

Questo purificatore funziona tramite un sistema di purificazione a 4 punti, in grado di purificare efficacemente l'aria e rendere la vita più sana.

**Power**

Premere una volta per accendere e una volta per spegnere.

**Speed**

La velocità di default all'accensione è il livello 3 ma è possibile impostare il livello da 1 a 4.

**Child lock**

Premere il pulsante per bloccare tutti i tasti, tenere premuto per 3 secondi per sbloccare.

**Filter reset**

Questa impostazione si utilizza nel momento in cui il filtro deve essere sostituito. Il valore iniziale sullo schermo è 1500 ore. Quando le ore sullo schermo sono inferiori a 60 ore, l'icona lampeggerà per ricordare che il filtro deve essere sostituito. Dopo la sostituzione, premere il pulsante "FILTER RESET" per 3 secondi per ripristinare le impostazioni.

**Timer**

La modalità di funzionamento di default è continua, quindi il purificatore funzionerà senza spegnersi, ma premendo il pulsante è possibile impostare le ore di funzionamento da 1 a 12.

**Auto mode**

Premere una volta per attivare la modalità automatica: la macchina rileverà automaticamente la qualità dell'aria e tutte le impostazioni saranno impostate dalla macchina stessa.

POSIZIONARE IL PURIFICATORE

Al fine di ottenere le migliori prestazioni del purificatore d'aria, le presa d'aria della macchina devono essere mantenute ad una certa distanza dal muro e da altri ostacoli.

Nota: quando si utilizza il purificatore, si consiglia di chiudere le porte e le finestre per ottenere un migliore effetto di purificazione: quando si desidera spostare la macchina da un luogo a un altro, sollevare il prodotto utilizzando le maniglie su entrambi i lati e non utilizzando la maniglia posteriore per sollevarlo.

CARATTERISTICHE E FUNZIONI

Il sistema a 6 strati di filtrazione e purificazione filtra e rimuove efficacemente sostanze come cenere, forfora, batteri, germi, polline, sostanze organiche, fumo e odori interni.

Pre filtro

È un filtro a maglia molto fitta (unità di misura micron), che blocca efficacemente il particolato fibroso da 2,5 mm.

Tasso di efficacia > 99,9%. Può essere pulito facilmente per decine di migliaia di volte. Trattiene anche particelle più grandi come peli di animali domestici, peli e polvere grossolana, ecc. essendo molto resistente, può aumentare la durata degli altri filtri.

Filtro HEPA

Filtro super efficace: il raggio di rimozione delle particelle minori da 0 a 0,3 micron portate dal flusso d'aria può arrivare fino al 99,9%. Blocca la diffusione di allergeni e batteri nel flusso d'aria, come polline, smog e virus.

Filtro a carboni attivi

Questo filtro trattiene composti organici volatili, come ad esempio fumo passivo e alcuni tipi di gas inquinanti. L'aria viene depurata e le molecole inquinanti ossidate completamente tramite il processo di fotocatalisi.

Filtro fotocatalitico

Il suo meccanismo di ossidazione catalitica a temperatura ambiente scompone completamente le particelle di formaldeide in anidride carbonica e acqua, rimuovendo tutte le sostanze nocive come l'acido formico.

Filtro catalizzatore freddo:

Decompono molti gas odorosi nocivi in sostanze innocue, decompono i gas nocivi come formaldeide, benzene, xilene, toluene, TVOC.

Filtro a ioni d'argento e ioni negativi

È in grado di rimuovere 650 patogeni ad ampio spettro, non tossico, non inquinante, purificante a lunga durata. Inoltre vengono prodotti più di 3 milioni di ioni negativi, che aumentano la purificazione dell'aria, aiutano nella rimozione della polvere e deodorizzazione.

Lampada UV

La lampada UV elimina efficacemente una gran varietà di batteri e virus comuni e ne inibisce la produzione, agisce sui filtri aiutandoli ad eliminare la sporcizia su di essi.

SOSTITUZIONE DEL FILTRO

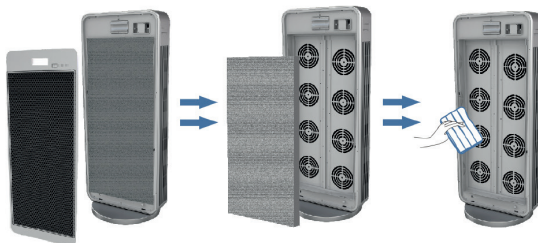

1. Scollegare dalla presa di corrente e rimuovere il coperchio posteriore
2. Rimuovere il filtro usato
3. Pulire le parti interne



1. Installare il nuovo filtro
2. Reinserire il coperchio posteriore
3. Installazione completata

Nota: dopo l'installazione, premere il pulsante "Filter reset" per resettare e azzerare i dati dei filtri. Quando il residuo del filtro è inferiore a 60 ore o esaurito (il valore iniziale è 1500 ore), l'icona sullo schermo lampeggerà (le luci di standby si spengono). Una volta sostituito, premere il pulsante del reset per 3 secondi, il tempo del filtro tornerà a 1500 ore e il dispositivo suonerà per tre volte. (Questa funzione viene utilizzata solamente se c'è bisogno di sostituire il filtro, ovvero se l'utilizzo del filtro ha raggiunto le 1440 ore e l'icona lampeggia)

SOSTITUZIONE BATTERIE DEL TELECOMANDO

Rimuovere il vano batterie dalla parte inferiore del telecomando, sfilando il vano stesso. Rimuovere la batteria esausta e inserire la batteria nuova facendo attenzione alla polarità. Una volta inserita, riporre il vano batterie all'interno del telecomando e smaltire la batteria esausta negli appositi contenitori o centri di raccolta differenziata.

PULIZIA

- Verificare che la macchina sia spenta e scollegata.
- Utilizzare un panno morbido con un detergente neutro per rimuovere polvere o detriti dalla superficie dell'unità e dall'ingresso / uscita dell'aria.

- Dopo che la macchina è completamente asciutta, riporla in un luogo fresco e ben ventilato.
 - Se non utilizzata per molto tempo accendere la macchina di tanto in tanto per qualche minuto di per garantire comunque una buona prestazione.
- Avviso: Si prega di non far cadere acqua nella macchina durante le operazioni di pulizia.

ISTRUZIONI COLLEGAMENTO SMART

TUYA APP



1. Download e registrazione

- Inquadrare il codice QR per scaricare l'APP "Tuya". È possibile anche trovare l'app "Tuya" nell'APP store o in Google Play e installarla.
- Aprire l'APP "Tuya", premere "Registra" per registrare un account "Tuya" con il proprio numero di telefono o e-mail. Quindi procedere con il log in.

2. Aggiungere dispositivi in Easy Mode (consigliato)

- Assicurarsi che il purificatore sia alimentato e lo smartphone sia connesso alla rete WiFi: premere il pulsante Timer per 3 secondi, attendere il "beep" e quindi rilasciarlo: ciò significa che il dispositivo è pronto per l'abbinamento con lo smartphone.
- Aprire l'APP "Tuya" e premere "+" in alto a destra nell'APP. Selezionare il tipo di dispositivo che si vuole collegare, premere "Piccoli elettrodomestici" e premere "Purificatore d'aria", di seguito inserire la password della rete WiFi a cui è collegato lo smartphone e impostare la connessione a 2,4 GHz. Quindi premere "Avanti" per connettersi al purificatore.
- Quando, finito il processo di abbinamento, viene mostrato il messaggio "Aggiunta di 1 dispositivo riuscita", significa che la connessione è completa e il dispositivo verrà elencato nella lista dei dispositivi associati con l'APP.

3. Aggiungere dispositivi in Access Point Mode

In caso di collegamento non riuscito in Easy Mode, è possibile aggiungere il purificatore in AP mode.

- Premere il pulsante Timer per almeno 3 secondi fino a quando il purificatore non emette un "beep" e la spia dell'indicatore WiFi inizia a lampeggiare velocemente, premere quindi il pulsante Timer per altri 3 secondi fino a quando viene emesso un altro "beep" e l'indicatore luminoso inizia a lampeggiare lentamente, ciò significa che il purificatore è pronto per la configurazione in modalità AP.
- Premere "+" in alto a destra nell'APP. Selezionare "Piccolo elettrodomestico". Quindi inserire password della rete internet (2,4 GHz) e selezionare "Modalità AP" in alto a destra, premere "Connetti ora" per accedere all'interfaccia delle impostazioni WLAN nello smartphone e selezionare la rete WiFi denominata "Tuya_XXXX" e collegarsi a questa.
- Tornare all'APP "Tuya", la connessione inizierà automaticamente.
- Quando viene visualizzato "Aggiunto 1 dispositivo con successo", significa che la connessione è stata completata e il dispositivo verrà elencato nell'elenco delle APP.

Ora è possibile controllare il purificatore tramite l'APP sempre e ovunque (assicurarsi che lo smartphone e il purificatore siano entrambi collegati alla rete internet). È possibile condividere i dispositivi con amici o familiari dopo averli aggiunti correttamente. Inoltre è possibile cambiare il nome del dispositivo con una frase o parola riconoscibile come per esempio "purificatore Innoliving".

4. Domande e Risposte

Perché non è stato possibile aggiungere il purificatore?

- Assicurarsi che il purificatore sia acceso e vicino allo smartphone durante il processo di connessione tra i dispositivi.
- Assicurarsi che lo smartphone sia connesso alla rete WiFi e che il router WiFi stia correttamente funzionando.
- Assicurarsi che il purificatore sia pronto per la configurazione. Fare riferimento alle istruzioni del prodotto "Aggiungere dispositivi in Easy Mode" o "Aggiungi dispositivi in Access Point mode" per i dettagli.
- Assicurarsi che i dispositivi collegati non abbiano raggiunto il numero massimo di router WiFi. In caso contrario, scollegare la rete di alcuni dispositivi.
- Assicurarsi che la password della rete WiFi sia corretta quando si aggiunge un nuovo purificatore.
- Assicurarsi di non aver utilizzato caratteri cinesi per nominare la rete WiFi.

È possibile controllare un purificatore con una rete 2G / 3G / 4G / 5G?

Quando si aggiunge un purificatore per la prima volta, è necessario che lo smartphone e il purificatore siano connessi alla stessa rete WiFi. Dopo aver aggiunto correttamente il purificatore, il purificatore si può controllare a distanza con la rete 2G / 3G / 4G / 5G.

Come si può condividere il controllo del purificatore con altri?

Aprire l'APP Tuya, selezionare purificatore e premere il pulsante  nell'angolo in alto a destra. Premere "Condivisione dei dispositivi" e "Aggiungere condivisione", quindi selezionare il "paese / regione" a cui appartiene l'account e inserire il "Numero account" (un numero di telefono o un indirizzo e-mail) con cui si desidera condividere il purificatore. (Assicurarsi che il numero di telefono o l'e-mail siano registrati.)

Come si può gestire il purificatore condiviso da altri?

Aprire Tuya e scegliere il purificatore premendo l'icona del prodotto nella sezione "Dispositivi condivisi" nella home page.

Come si può rimuovere il purificatore?

Aprire l'APP "Tuya", selezionare il purificatore e premere il pulsante nell'angolo in alto a destra. Premere "Altro". Quindi premere "Rimuovi purificatore" in basso: la spia dell'indicatore WiFi inizierà a lampeggiare di nuovo rapidamente.

Echo APP

- Cosa serve per iniziare

Prima di utilizzare Echo per controllare il purificatore, assicurarsi di soddisfare le seguenti condizioni.

 - Possedere un dispositivo Echo come Echo, Echo Tap o Echo Dot.
 - Possedere un account Amazon.
 - Aver scaricato l'App "Tuya" e possedere un account correlato.
 - Possedere un purificatore.
- Aggiungere dispositivi nell'app "Tuya" (fare riferimento alle istruzioni dell'app)
- Configurare Amazon Echo e abilitare la Skill Tuya

L'utente può configurare Echo tramite il web o l'app Alexa.
Per il collegamento alla configurazione Web: <http://alexa.amazon.com/spa/index.html>
Cercare "Amazon Alexa" in App Store o Google Play per installare l'app.
Di seguito un esempio tramite configurazione dell'app: (la configurazione tramite web e app sono fondamentalmente le stesse).
- Collegare l'account Tuya ad Alexa
 - Premere "Skill e giochi" nel menu e cercare "Tuya". Selezionare "Tuya" e premere

“ABILITA” per abilitare la Skill.

- Si verrà reindirizzati alla pagina di collegamento dell’account “Tuya”. Fare il log in con il proprio account Tuya e la password, senza dimenticare di selezionare il paese / regione a cui appartiene il proprio account. Quindi premere “Collega ora” per collegare il proprio account “Tuya”.

5. Controllo tramite comandi vocali

Ora è possibile controllare i proprio dispositivi tramite Echo. È possibile utilizzare i seguenti comandi:

- > Alexa, accendi / spegni il purificatore
- > Alexa, imposta il purificatore su “modalità uno”
- > Alexa, imposta il purificatore su “modalità due”
- > Alexa, imposta il purificatore su “modalità tre”

Avviso: Alexa potrebbe supportare solo la funzione di accensione / spegnimento o la velocità delle ventole.

RISOLUZIONE DI PROBLEMI

Problema	Causa	Soluzione
La macchina si accende/ spegne da sola	La spina fa contatto	Inserire bene la spina
	Il coperchio posteriore non è correttamente installato	Installare correttamente il coperchio posteriore
Durante la purificazione si sente un rumore strano ed esce poca aria.	Non sono stati rimossi tutti gli imballi del filtro.	Rimuovere gli imballi dei filtri
	L’entrata e uscita dell’aria è ostruita da qualche corpo estraneo?	Spegnere la macchina e rimuovere i corpi estranei.
Cattivo odore	Il filtro ha raggiunto l’utilizzo massimo	Pulire o sostituire il filtro.

ETICHETTA DATI

Innoliving Spa
 Via Merloni 9 - 60131 Ancona - Italy
INN-561 PURIFICATORE ARIA
AIR PURIFIER
 220-240V~50/60Hz 110W
 MADE IN CHINA Lot n.









Questo prodotto è conforme a tutte le direttive europee applicabili.



Leggere attentamente le istruzioni per l'uso



Classe di isolamento II



INFORMAZIONI AGLI UTENTI ai sensi del Decreto Legislativo N° 49 del 14 Marzo 2014 "Attuazione della Direttiva 2012/19/UE sui rifiuti di apparecchiature elettriche ed elettroniche (RAEE)"

Il simbolo del cassonetto barrato riportato sull'apparecchiatura indica che il prodotto alla fine della propria vita utile deve essere raccolto separatamente dagli altri rifiuti.

L'utente dovrà, pertanto, conferire l'apparecchiatura integra dei componenti essenziali giunta a fine vita agli idonei centri di raccolta differenziata dei rifiuti elettronici ed elettrotecnici, oppure riconsegnarla al rivenditore al momento dell'acquisto di nuova apparecchiatura di tipo equivalente, in ragione di uno a uno, oppure 1 a zero per le apparecchiature aventi lato maggiore inferiore a 25cm. L'adeguata raccolta differenziata per l'avvio successivo dell'apparecchiatura dimessa al riciclaggio, al trattamento e allo smaltimento ambientale compatibile contribuisce ad evitare possibili effetti negativi sull'ambiente e sulla salute e favorisce il riciclo dei materiali di cui è composta l'apparecchiatura. Lo smaltimento abusivo del prodotto da parte dell'utente comporta l'applicazione delle sanzioni amministrative di cui al D.Lgs n. Decreto Legislativo N° 49 del 14 Marzo 2014.



ATTENZIONE: Tensioni pericolose



Il telecomando di questo apparecchio funziona con una batteria del tipo CR2032 che rientra nella direttiva europea 2013/56/UE e che non possono essere smaltite con i normali rifiuti domestici. Informarsi sulle normative locali relative alla raccolta differenziata delle batterie: un corretto smaltimento permette di evitare conseguenze negative per l'ambiente e la salute. Non gettare le batterie nel fuoco.

Il fabbricante Innoliving S.p.a., dichiara che il purificatore d'aria INN-561 è conforme alla direttiva 2014/53/UE.

Il testo completo della dichiarazione di conformità UE è disponibile al seguente indirizzo Internet: <https://www.innoliving.it/prodotti/inn-561-purificatore-daria-2/>

Massima potenza in trasmissione: 17.52 dBm
Banda di frequenza: 2412 – 2472 MHz

Thank you for purchasing Innoliving air purifier INN-561, able to give healthy and comfortable living environment.

The problem of indoor air pollution is serious, and indoor air pollution mainly comes from natural air pollution, pollen, dust mites, harmful gases (formaldehyde, second-hand smoke, sweaty body odor and other substances and odors.)

Because of the existence of these sources of pollution, people often have adverse reactions such as dizziness, drowsiness, cough, and nausea. Air quality of the room is important to health.

Using the Air Purifier, there will be a healthier and more comfortable living environment.

Before use read carefully this manual and keep it safe for future references.

Before using the appliance, carefully read the instructions for use and in particular the safety warnings and follow them. Keep this manual safe for the entire life of the appliance for future references. Failure to follow the instructions could cause accidents and void the warranty, relieving the manufacturer of all responsibility.

IMPORTANT SAFETY NORMS

- Keep all packing material (plastic bags, cardboard, polystyrene, etc.) out of reach of children, since they are potential sources of danger and must be disposed of as provided by law.
- Make sure that the voltage indicated on the rating label matches the mains voltage before plugging in the appliance.
- Before use, check that the power cord and plug are not visibly damaged. If the cord or plug is damaged, it must be replaced by the manufacturer or by an authorized technical assistance service or by a person with similar skill and qualification, in order to prevent any risk.
- The appliance can be used by children under the age of 8 and by people with reduced physical, sensory or mental abilities, or without experience or the necessary knowledge, as long as they are under supervision or after they have received instructions relating to safe use of the appliance and an understanding of the inherent dangers. Children must not play

with the appliance. Cleaning and maintenance intended to be carried out by the user must not be carried out by unsupervised children. Keep the device far from children less than 8 years age.

- Make sure children do not play with the appliance.
- To unplug the power cord, always pull the plug and never the cord.
- Do not touch the plug or the power cord with wet hands.
- Disconnect the plug from the mains when the product is not in use.
- Make sure the plug has been inserted fully into the electrical socket before turning on the appliance.
- Always place the product on a flat and stable surface.
- Do not use the product outdoors or near bath tub, swimming pools, showers etc.
- Do not insert foreign objects into the device.
- Do not obstruct the entry and exit of air in any way.
- Do not add chemicals or metals inside the appliance. These components can cause damage to the product and compromise its correct functioning
- Do not leave the unit exposed to direct sunlight for a long period of time.
- Do not use aggressive detergents to clean the product.
- Do not allow the appliance and / or the cord to come into contact with hot surfaces.
- Do not use the product if it has fallen to the ground, if there are visible signs of damage or loss. Avoid bumps and falls.
- In case of failure or malfunction of the appliance, switch it off, unplug and do not try to tamper with it. For repairs, contact only the authorized after sales service.

- Use the appliance in a well-ventilated area. During use, the appliance must be kept at a distance of at least 10 cm from the walls to guarantee correct operation of the air intakes. The appliance must not be placed immediately under or behind a curtain or similar. Do not cover the appliance with blankets or similar, during use.
- Make sure the appliance is off or unplugged during care and maintenance operations.
- Use an easily reachable plug in case of danger.

ATTENTION: contains a UV lamp, do not stare into the light source.

- Any incorrect use of the equipment or any damage to the lamp housing can cause the escape of dangerous UV radiation. UV-C radiation can, even in small doses, cause damage to the eyes and skin.
- Do not use the appliance if it is damaged
- If it is necessary to replace the UV lamp, contact a specialized center, do not try to do it independently, it could be dangerous.

This appliance must be used only for the purpose for which it was designed, i.e. as an air purifier for domestic use and in shops, offices and other similar workplaces, on farms or similar, by customers of hotels, motels and other residential type environments, in bed and breakfast type environments. Any other use is considered non-compliant and therefore dangerous.

PACKAGING

Remove the packing material carefully, taking care not to damage the plastic body of the appliance.

PRODUCT PARTS



1. Frontal Part
2. Main chassis
3. Filter
4. Back cover
5. Handle
6. Control panel
7. High definition display screen
8. Side handles
9. Air outlets
10. Base

DESCRIPTION OF PARTS AND COMPONENTS

1. LCD display



When the display screen
is green
PM2.5 < 75UG/m³



When the display screen
is blue
75 ≤ PM2.5 < 150UG/m³

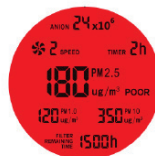

When the display screen
is red
PM2.5 ≥ 150UG/m³

2. Control panel

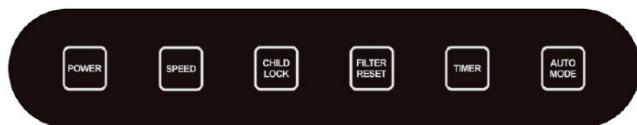

3. Remote control

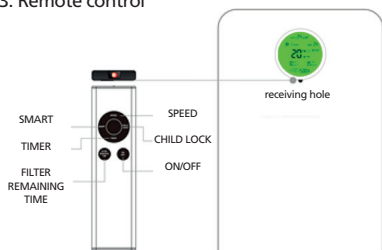

This product uses infrared remote control. Please keep the remote control and remote-control receiving window free from object barrier, and try to keep the remote control and remote-control receiving window vertical (vertical remote-control distance is less than 5 meters).

INSTALLATION OF CIRCULAR BASE AND FIXED POWER CORD

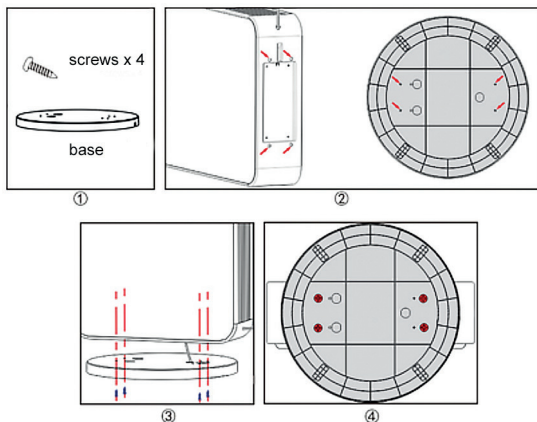

Take the bottom of the machine, align the screws with the hole position, find the largest round hole position on the base (as shown by the arrow), and pass the power cord through it. Once the cable has been correctly positioned under the base, which therefore must not be bent or damaged, proceed to fix the base with the screws using the fixing for the cable.

PRODUCT USAGE

- Connect the power cable with the socket: the power supply is switched on normally and the purifier will enter standby mode.
- Press the switch button once to turn on the device and the default functions: power supply indicator, timer, fan speed at 3rd speed level, filter cumulative countdown; press the switch button again to turn off the device.
- In the startup state, press the fan speed button to control the speed of the fans from 1 to 4 level.
- Short press child lock button: the machine enters in the lock mode; all key functions can't be managed (except child lock): press 3 seconds again to unlock the machine.
- Countdown of filter change reminder is 1,500hrs, machine will start to alert from 1,440hrs. After replacing the filter, press and hold the Filter button for 3 seconds to restart the filter count counter.
- Smart mode button: press this button to enter smart mode in boot state.

FUNCTIONS

This purifier works through a 4 steps purification system, able to effectively purify the air and make like healthier.

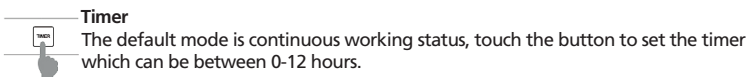
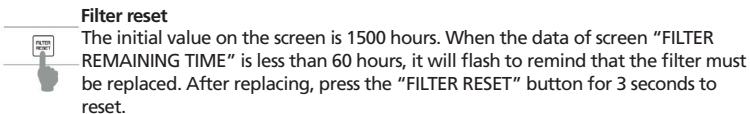
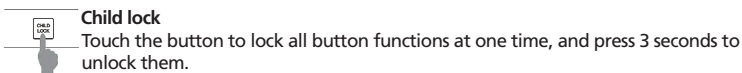
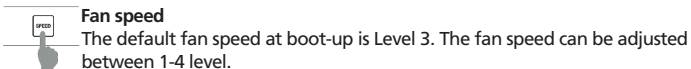
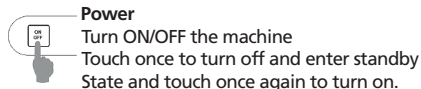



Auto mode

Tap once to turn the auto mode on: it will detect automatically the quality of the air and all the settings will be set by the machine itself.

POSITION

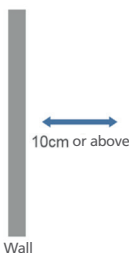

In order to have the best performance of air purifier, the air inlet of machine should be kept at a certain distance from the wall and other obstacles.

Note: When using the purifier, it is recommended to close the doors and windows to achieve better purification effect: When you want to move the product from a place to another place, lift the product using the handles on both sides, and do not use the back handle to lift it.

INTRODUCTION OF PRODUCT CHARACTERISTICS AND FUNCTIONS

Six-fold filtration and purification system can effectively filter and remove ash, dandruff and pollen plant germ, and remove indoor smoke and odor.

HEPA filter

Super-efficient filter: the range of removal of minor particles from 0 to 0.3 microns brought by the air flow can reach up to 99.9%. It stops the spread of allergens and bacteria in the air flow, such as pollen, smog and viruses.

Active carbons filter

This filter retains volatile organic compounds, such as secondhand smoke and some types of polluting gases. The air is purified and the polluting molecules completely oxidized through the photocatalysis process.

Photocatalyst filter

Its catalytic oxidation mechanism at room temperature breaks down completely the formaldehyde particles into carbon dioxide and water, removing all of the harmful substances such as formic acid.

Cold catalyst filter

It decomposes many harmful odorous gases into harmless substances, decomposes harmful gases such as formaldehyde, benzene, xylene, toluene, TVOC.

Filter with silver ions and negative ions

It is able to remove 650 broad spectrum pathogens, non-toxic, non-polluting, long-lasting purifying. In addition, more than 3 million negative ions are produced, which increase air purification, help in the removal of dust and UV lamp.

The UV lamp effectively eliminates a large variety of common bacteria and viruses as well

it inhibits production, acts on the filters helping them to eliminate the dirt on them.

REPLACEMENT OF FILTER

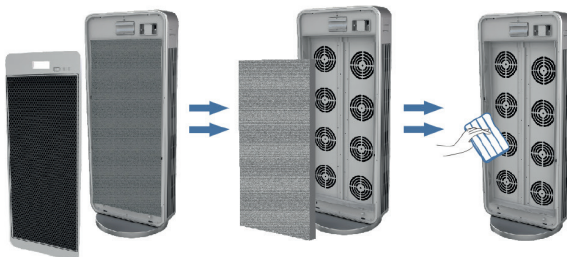

- 1. Unplug form the power and pull down the back cover by handle and remove the filter cover
- 2. Remove the old filter
- 3. Clean the internal part

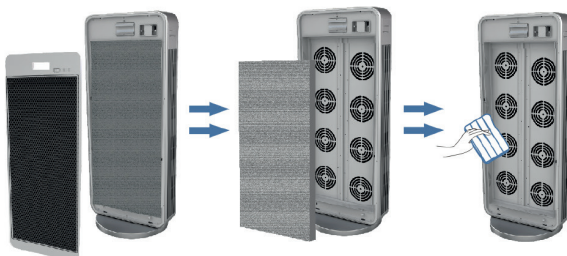

- 1. Install a new filter
- 2. Close the cover
- 3. Installation completed

Note: After installation, press the “filter reset” button to reset, and the filter data will be restarted. When the countdown time is less than 60 hours or finished (initial value is 1500 hours), the screen sign flickers (standby lights go out); Once replaced, press the button for 43 seconds, the filter time will return to 1500 hours and the device will sound for 3 times. (This button is invalid when the filter has not reached 1440 hours of use and the icon doesn’t flicker)

HOW TO REPLACE BATTERIES

Remove the battery compartment from the bottom of the remote control by sliding the compartment out. Remove the old battery and insert the new battery paying attention to the polarity. Once inserted, place the battery compartment inside the remote control and dispose of the exhausted battery in the appropriate containers or separate collection centers.

CLEANING AND STORAGE

- Ensure the machine is power-off and unplugged.

- Use a soft cloth with neutral cleanser to clean away any dust or debris from the surface of the unit and air inlet/outlet.
- After the machine completely dry out place it in a cool and well-ventilated place.
- If you do not use it for a long time, please turn on the machine for a few minutes from time to time to ensure a good performance.

Notice: Please don't drop any water into the machine when clean the air outlet.

SMART OPERATION INSTRUCTION

TUYA APP



1. Download & Registration

- Scan the QR code to download the "Tuya" APP. You can also find the "Tuya" app in the APP store or Google Play and install it.
- Open the "Tuya" APP, press "Register" to register a "Tuya" account with your phone number or e-mail. Then proceed with the log in.

2. Add Devices in Easy Mode (Recommended)

- Make sure that the purifier is powered and the smartphone is connected to the WiFi network:

press the Timer for 3 seconds, wait for the "beep" and then release it: this means that the device is ready to pair with the smartphone.

- Open the "Tuya" APP and press "+" at the top right of the APP. Select the type of device you want to connect, press "Small appliances" and press "Air purifier", then enter the password of the WiFi network to which the smartphone is connected and set the connection to 2.4 GHz. Then press "Next" to connect to the purifier.
- When, after the pairing process, the message "Adding 1 device successful" is shown, it means that the connection is complete and the device will be listed in the list of devices associated with the APP.

3. Add Devices in AP Mode

If failed in Easy Mode, users could also add devices in AP Mode.

- Press the Timer button for at least 3 seconds until the purifier emits a "beep" and the WiFi indicator light starts flashing quickly, then press the Timer button for at least 3 seconds until another "beep" sounds "and the indicator light starts flashing slowly, this means that the purifier is ready for configuration in AP mode.
- Press "+" at the top right of the APP. Select "Small Appliance". Then enter the password of the internet network (2.4GHZ) and select "AP Mode" at the top right, press "Connect now" to enter the WLAN settings interface in the smartphone and select the WiFi network named "Tuya_XXXX" and connect to this.
- Go back to the "Tuya" APP, the connection will start automatically.
- When "Added 1 device successfully" is displayed, it means the connection is completed and the device will be listed in the APP list.

Now you can control the purifier via the APP anytime and anywhere (make sure your smartphone and purifier are both connected to the internet). You can share devices with friends or family after they are successfully added. It is also possible to change the device name with a recognizable phrase or word such as "Innolving purifier"

4. Q&A

Why was it not possible to add the purifier?

- Make sure the purifier is turned on and close to your smartphone during the connection process between devices.
- Make sure your smartphone is connected to the WiFi network and that the WiFi router is working properly.
- Make sure the purifier is ready for setup. Refer to the product instructions "Add devices in Easy Mode" or "Add devices in Access Point mode" for details.
- Make sure that the connected devices have not reached the maximum number of WiFi routers. If not, disconnect the network of some devices.
- Make sure the WiFi network password is correct when adding a new purifier.
- Make sure you haven't used Chinese characters to name the WiFi network.

Is it possible to manage a purifier with a 2G / 3G / 4G / 5G network?

When adding a purifier for the first time, your smartphone and purifier must be connected to the same WiFi network. After successfully adding the purifier, the purifier can be remotely controlled with the 2G / 3G / 4G / 5G network.

How can I share the control of the purifier with others?

Open the Tuya APP, select the purifier and press the icon  in the upper right corner. Press "Device Sharing" and "Add Share", then select the "country / region" to which the account belongs and enter the "Account Number" (a phone number or email address) with which you want to share the purifier. (Make sure the phone number or email is registered.)

How can I manage the purifier shared by others?

Open Tuya and choose the purifier by pressing the product icon in the "Shared devices" section on the home page.

How can the purifier be removed?

Open the "Tuya" APP, select the purifier and press the button in the upper right corner. Press "More". Then press "Remove Purifier" at the bottom: the WiFi indicator light will start flashing rapidly again.

Echo APP

1. What you need to get started

Before using Echo to control your purifier, make sure you meet the following conditions.

- Have an Echo device like Echo, Echo Tap, or Echo Dot.
- Have an Amazon account.
- Having downloaded the "Tuya" App and have a related account.
- Have a purifier.

2. Add devices in the "Tuya" app (refer to the app instructions)

3. Set Amazon Echo and enable Tuya Skill

User can set up Echo via web or the Alexa app.

For the web configuration: <http://alexa.amazon.com/spa/index.html>

Search for "Amazon Alexa" in the App Store or Google Play to install the app.

Below is an example via app configuration: (web and app configuration are basically the same).

4. Link the Tuya account to Alexa

- Press "Skills and Games" in the menu and search for "Tuya". Select "Tuya" and press "ENABLE" to enable the skill.

- You will be redirected to the “Tuya” account link page. Log in with your Tuya account and password, without forgetting to select the country / region to which your account belongs. Then press “Connect Now” to link your “Tuya” account.
5. Control by voice commands
Now you can control your devices via Echo. You can use the following commands:
- > Alexa, turn on / off the purifier
 - > Alexa, set the purifier to “mode one”
 - > Alexa, set the purifier to “mode two”
 - > Alexa, set the purifier to “mode three”

Notice: Alexa may only support on / off function or fan speed

FAULT HANDLING

Problem	Cause	Solution
The machine turns on or off	The plug is in good contact or not	Plug in the power plug
	The back cover is not properly installed	Install the back cover
When the purification function is turned on the sound is dull and the air outlet is small.	All the packaging of the filter has not been removed	Remove the package and reinstall the according to instructions
	Is there any foreign object blocking the outlet or intake?	Turn off the machine and remove the blocked foreign bodies
Bad odor	The composite filter has reached the replacement time accumulatively.	Clean or replace filter

RATING LABEL





This product complies with all the applicable European directives.



Read carefully instructions manual.



Class II insulation



INFORMATION TO USERS according to Legislative Decree No. 49 of March 14, 2014 "2012/19/UE Implementation of the Directive on Waste Electrical and Electronic Equipment (WEEE)"

The crossed-out dustbin symbol indicates that the product at the end of its life must be collected separately from other waste. The user should, therefore, take the equipment with the essential components at the end of its useful life to the separate collection center of electronic and electrical waste, or return it to the retailer when purchasing new equipment of equivalent type, in ratio of one to one, or one to zero for devices with larger side less than 25 CM. The separate collection for the decommissioned equipment for recycling, treatment and environmentally compatible disposal contributes to avoid possible negative effects on the environment and human health and promotes recycling of the materials. Improper disposal of the product by the user entails the application of administrative sanctions according to Legislative Decree No. 49 of 14 March 2014



CAUTION: dangerous voltage



The remote control of this appliance works with a CR2032 type battery which falls under the European directive 2013/56 / EU and which cannot be disposed of with normal household waste. Find out about local regulations relating to separate collection of batteries: proper disposal allows you to avoid negative consequences for the environment and health. Do not throw the batteries into fire.

The manufacturer Innolving S.p.a. declares that the INN-561 air purifier complies with Directive 2014/53 / EU.

The full text of the EU declaration of conformity is available at the following internet address: <https://www.innolving.it/prodotti/inn-561-purificatore-daria-2/>

Frequency band: 2412 – 2472 MHz

Maximum transmission power: 17.52 dBm

innoliving
— ■ *easy tech, easy life*

Innoliving Spa
Via Merloni, 9
60131 Ancona Italy
Tel 071 2133550
www.innoliving.it

MADE IN CHINA

CE

Rev.00_10.2020